

Varenummer: 2314451405
 Beskrivelse: E+G støbejerns hjul 451405
 RE.F4-250-RBL - Løst hjul

Mål

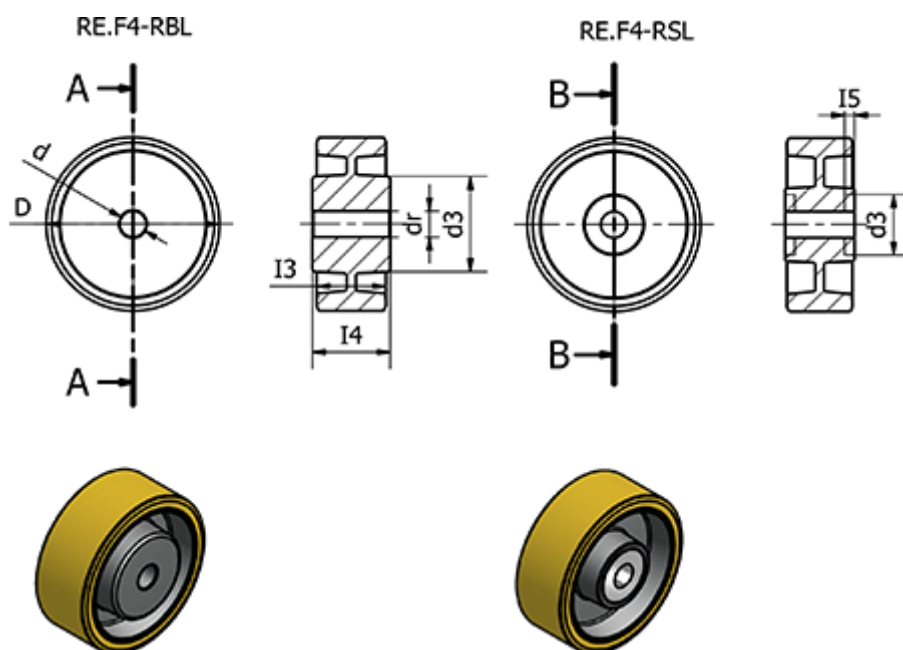

d	= 250
d3	= 95
dr	= 60
Dynamisk belastning (N)	= 16000
I3	= 80
I4	= 80
I5	= -
Kode	= 451405

Max Statisk belastning (N)	= 28000
Rullemodstand (N)	= -
Type	= RE.F4-250-RBL
Vægt (g)	= 11000